

## Model: EV 22 - 12

## Seria EV

Akumulator wykonany jest w technologii AGM - elektrolit uwięziony jest w separatorach z włókna szklanego o dużej porowatości. Eliminuje to niebezpieczeństwo wycieków i umożliwia pracę w dowolnym położeniu. Akumulator posiada samuszczelniające się zawory ciśnieniowe zapobiegające powstawaniu nadmiernego ciśnienia w ogniwie (VRLA). Seria EV to akumulatory zaprojektowane specjalnie do pracy w zasilaczach UPS. Przy standardowych gabarytach charakteryzują się one znacznie mniejszą rezystancją wewnętrzną. Dzięki temu seria EV ma większą pojemność i bardzo dobre charakterystyki rozładowania stałą mocą i dużym prądem, szczególnie dla krótkich czasów podtrzymania (5 - 20 minut).



### DANE TECHNICZNE

Napięcie znamionowe		12 V
Pojemność znamionowa		20 Ah / C <sub>10</sub>
Ilość ogniw		6
Technologia		AGM
Żywotność projektowana		6~9 lat w 20°C* 5 lat w 25°C
Wymiary	wysokość	166,0 mm
	długość	181,0 mm
	szerokość	76,0 mm
Waga		~6,5 kg
Pojemność w 25°C	10h 2,0A @1,75V/ogn.	20,0 Ah
	15min 528W@1,30V/ogn.	11,0 Ah
Dopuszczalny zakres temperatury otoczenia	podczas ładowania	0°C ~ 40°C
	podczas rozładowania	-20°C ~ 50°C
	podczas składowania	-20°C ~ 40°C
Rezystancja wewnętrzna	w pełni naładowany akumulator	≤9 mΩ
Napięcie ładowania w 20°C	praca	13,5V do 13,8V
	buforowa	(-18 mV/°C)
	praca cykliczna	14,4 V do 15,0V
Prąd ładowania	zalecany	2 A
	maksymalny	6 A
Maksymalny prąd rozładowania (5s)		300 A
Samorozładowanie przy składowaniu w 20°C	po 1 miesiącu	97 %
	po 6 miesiącach	80 %
	po 12 miesiącach	63 %
Typ obudowy	standardowa	ABS UL 94-HB
	opcjonalna	ABS UL 94-V0**
Końcówki biegunowe	bolt fastened terminal	B1
Maksymalny moment dokręcania śrub		2,5 Nm

\*) - Wg Eurobat (grupa General Purpose)

\*\*) - Trudnopalna

### ZASTOSOWANIA

- zasilacze bezprzerwowe (UPS)
- systemy oświetlenia awaryjnego
- siłownie telekomunikacyjne i centrale telefoniczne
- kasy i drukarki fiskalne
- systemy alarmowe i przeciwpożarowe
- wózki golfowe
- wózki inwalidzkie
- sprzęt medyczny
- urządzenia mobilne
- kosiarki elektryczne
- urządzenia pomiarowe

### WYMIARY

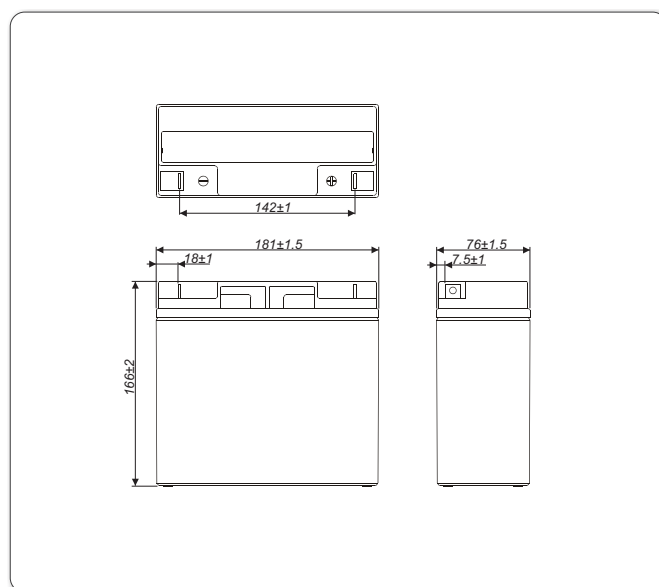

### KOŃCÓWKI BIEGUNOWE

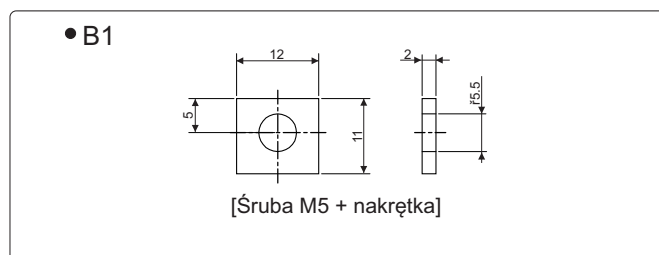

### BRAK OGRANICZEŃ TRANSPORTOWYCH

Akumulator dopuszczony do transportu drogą lotniczą, morską lub lądową. Sklasyfikowany jako materiał nie niebezpieczny (IATA/ICAO Special Provision A67, DOT-CFR Title 49 parts 171-189, IMDG amendment 27)

### CHARAKTERYSTYKI ROZŁADOWAŃ

#### • Stałoprądowe (Prąd [A], 25 [°C])

U <sub>k</sub> V/ogniwo	Czas rozładowania										
	5 min	10 min	15 min	20 min	25 min	30 min	40 min	50 min	60 min	90 min	120 min
1,80	80,54	54,04	38,59	32,64	28,07	24,52	18,50	15,37	13,48	9,475	7,433
1,70	98,00	60,31	41,96	34,58	29,46	25,54	19,20	15,88	13,80	9,675	7,575
1,60	105,0	63,45	43,87	35,85	30,34	26,10	19,66	16,20	14,03	9,842	7,700
1,50	108,0	64,65	44,82	36,42	30,78	26,43	19,89	16,38	14,17	9,900	7,742
1,40	110,0	65,52	45,35	36,75	31,02	26,62	20,03	16,53	14,26	9,942	7,758
1,30	111,0	66,10	45,67	36,98	31,19	26,75	20,13	16,62	14,30	9,958	7,783

#### • Stałomocowe (Moc [W/ogniwo], 25 [°C])

U <sub>k</sub> V/ogniwo	Czas rozładowania										
	5 min	10 min	15 min	20 min	25 min	30 min	40 min	50 min	60 min	90 min	120 min
1,80	150,3	102,6	74,3	63,4	54,9	48,2	36,6	30,6	26,9	18,9	14,8
1,70	179,6	114,5	80,8	67,2	57,6	50,2	38,0	32,8	27,6	19,3	15,1
1,60	192,5	120,5	84,5	69,6	59,3	51,3	38,9	32,2	28,0	19,6	15,4
1,50	198,0	122,8	86,3	70,7	60,2	51,9	39,4	32,6	28,3	19,8	15,4

U<sub>k</sub> - Napięcie końcowe rozładowania

## Żywotność akumulatora przy pracy buforowej

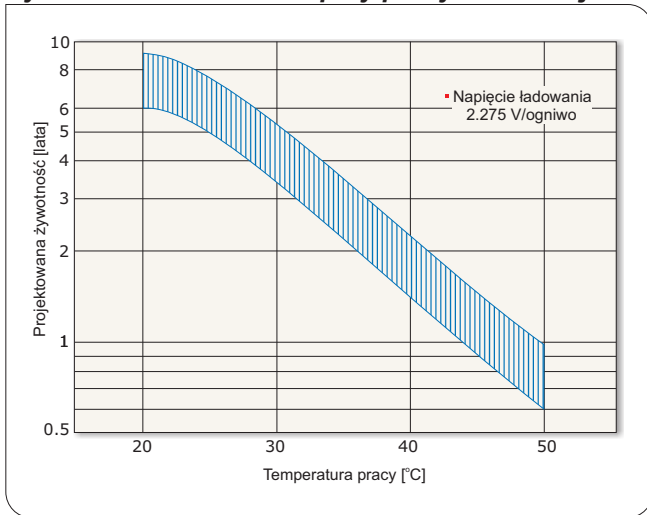

## Żywotność akumulatora przy pracy cyklicznej

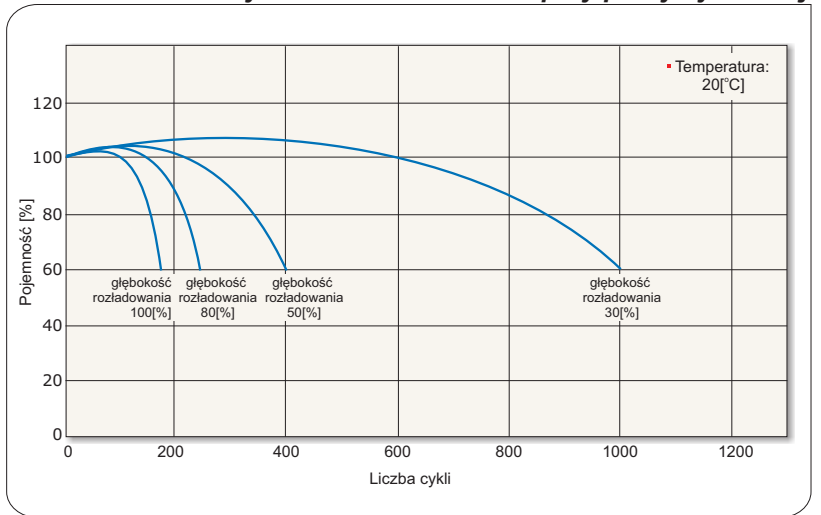

## Charakterystyki rozładowania akumulatora

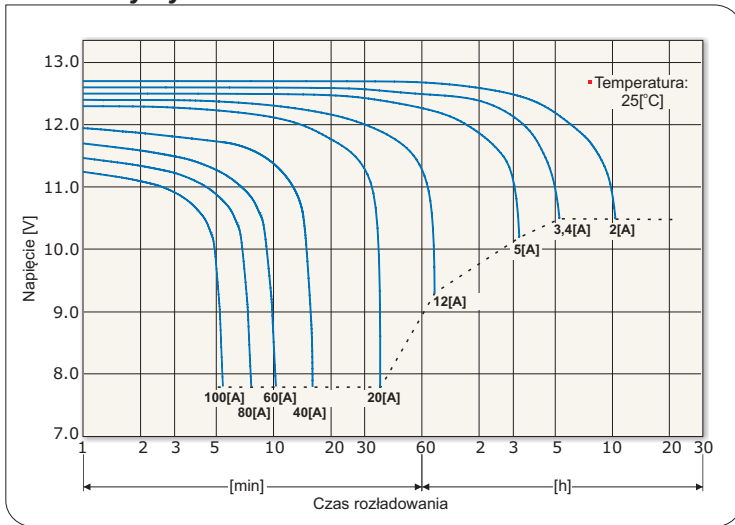

## Charakterystyki samorozładowania akumulatora

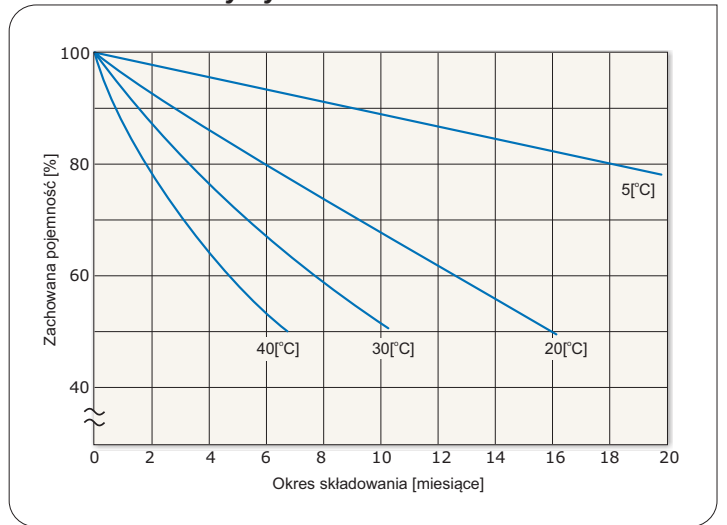

## Charakterystyki ładowania przy pracy buforowej

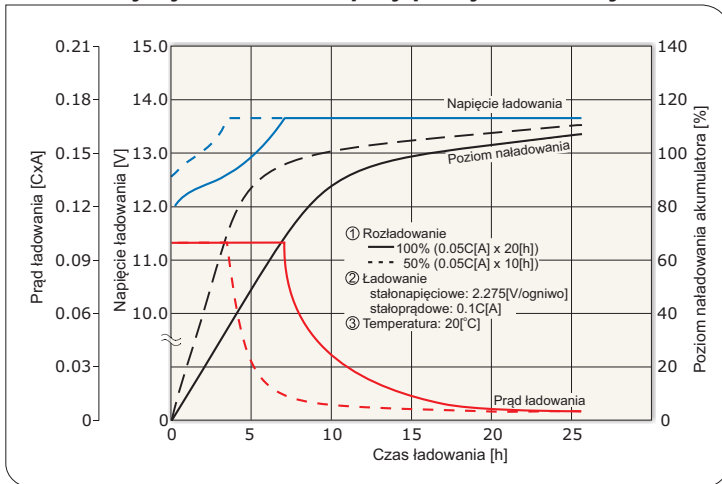

## Charakterystyki ładowania przy pracy cyklicznej

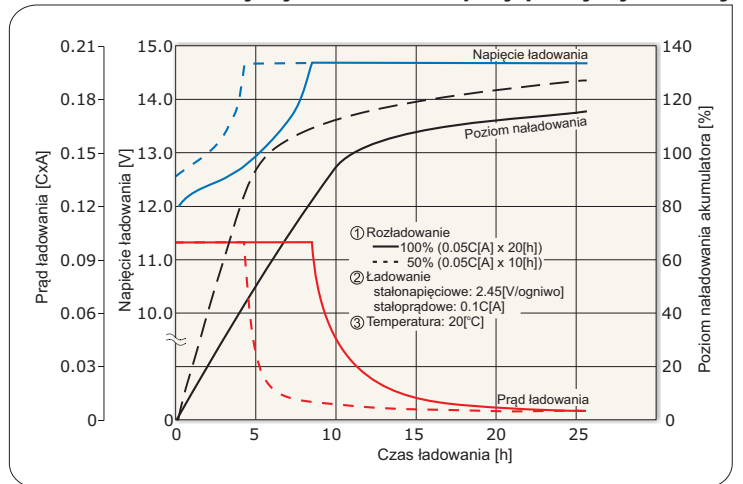

## Dopuszczalne końcowe napięcia rozładowania akumulatora

Prąd rozładowania [A]	$4 > I$	$4 \leq I < 10$	$10 \leq I < 20$	$20 \leq I$
Końcowe napięcie rozładowania [V/ogniwo]	1.75	1.70	1.55	1.30

\*) C - pojemność akumulatora



Pb

Pb