

Akumulator wykonany jest w technologii AGM - elektrolit uwięziony jest w separatorach z włókna szklanego o dużej porowatości. Eliminuje to niebezpieczeństwo wycieków i umożliwia pracę w dowolnym położeniu. Akumulator posiada samouszczelniające się zawory ciśnieniowe zapobiegające powstawaniu nadmiernego ciśnienia w ogniwie (VRLA). Seria EPL charakteryzuje się wydłużoną żywotnością projektowaną, wynoszącą wg Eurobat ponad 15 lat. Ze względu na swoje zalety takie jak szczelność, bezobsługowość, mała oporność wewnętrzna i wydłużony okres składowania, akumulatory serii EPL zostały wybrane jako podstawa systemów zasilania awaryjnego.



DANE TECHNICZNE

Napięcie znamionowe	12 V		
Pojemność znamionowa	17 Ah / C ₂₀		
Ilość ogniw	6		
Technologia	AGM		
Żywotność projektowana	ponad 15 lat w 20°C* ponad 12 lat w 25°C		
Wymiary	wysokość	166,0 mm	
	długość	181,0 mm	
	szerokość	76,0 mm	
Waga	~6,15 kg		
	20h	0,85A @1,75V/ogn.	17,00 Ah
Pojemność w 25°C Przy 1,75V/ogniwo	10h	1,62A @1,75V/ogn.	16,15 Ah
	5h	2,89A @1,75V/ogn.	14,45 Ah
	1h	10,69A @1,50V/ogn.	10,69 Ah
Dopuszczalny zakres temperatury otoczenia	podczas ładowania	0°C ~ 40°C	
	podczas rozładowania	-20°C ~ 50°C	
	podczas składowania	-20°C ~ 40°C	
Rezystancja wewnętrzna	w pełni naładowany akumulator	≤ 16 mΩ	
Napięcie ładowania w 20°C	praca	13,5V do 13,8V	
	buforowa	(-18 mV/°C)	
	praca cykliczna	14,4 V do 15,0V	
Prąd ładowania	zalecany	1,7 A	
	maksymalny	5,1 A	
Maksymalny prąd rozładowania (5s)	255 A		
Dostępna pojemność przy samorozładowaniu podczas składowania w 20°C	po 1 miesiącu	97 %	
	po 6 miesiącach	80 %	
	po 12 miesiącach	63 %	
Typ obudowy	standardowa	ABS UL 94-HB	
	opcjonalna	ABS UL 94-V0**	
Końcówki biegunowe	Bolt fastened terminal	B1	
Maksymalny moment dokręcania śrub	2,5 Nm		

* - Wg Eurobat (grupa Very Long Life)

** - Trudnopalna

BRAK OGRANICZEŃ TRANSPORTOWYCH

Akumulator dopuszczony do transportu drogą lotniczą, morską lub lądową. Sklasyfikowany jako materiał nie niebezpieczny (IATA/ICAO Special Provision A67, DOT-CFR Title 49 parts 171-189, IMDG amendment 27)

CHARAKTERYSTYKI ROZŁADOWAŃ

• Stałoprądowe (Prąd [A], 25 [°C])

U _k V/ogniwo	Czas rozładowania										
	5 min	10 min	15 min	30 min	50 min	1h	2h	4h	6h	8h	10h
1,80	49,91	36,65	29,31	17,19	11,33	9,87	5,383	3,322	2,461	1,919	1,591
1,75	58,81	39,70	30,69	17,85	11,71	10,16	5,514	3,381	2,497	1,947	1,615
1,70	62,39	41,14	31,62	18,24	11,93	10,34	5,590	3,412	2,519	1,964	1,623
1,65	65,32	42,11	32,36	18,50	12,08	10,49	5,650	3,438	2,532	1,973	1,628
1,60	67,25	42,95	32,98	18,69	12,19	10,59	5,694	3,445	2,532	1,973	1,628
1,50	69,91	43,81	33,64	18,87	12,31	10,69	5,740	3,455	2,532	1,973	1,628

• Stałomocowe (Moc [W/ogniwo], 25 [°C])

U _k V/ogniwo	Czas rozładowania										
	5 min	10 min	15 min	30 min	50 min	1h	2h	4h	6h	8h	10h
1,80	92,3	69,3	56,1	33,8	22,4	19,5	10,7	6,6	4,9	3,8	3,1
1,75	106,8	75,1	58,8	35,1	23,1	20,1	11,0	6,7	5,0	3,9	3,2
1,70	113,3	77,8	60,6	35,8	23,6	20,5	11,1	6,8	5,0	3,9	3,2
1,65	118,6	79,7	62,0	36,3	23,9	20,8	11,3	6,8	5,0	3,9	3,2
1,60	122,1	81,3	63,2	36,7	24,1	21,0	11,3	6,8	5,0	3,9	3,2
1,50	127,0	82,9	64,4	37,1	24,3	21,2	11,4	6,9	5,0	3,9	3,2

U_k - Napięcie końcowe rozładowania

ZASTOSOWANIA

- zasilacze bezprzerwowe (UPS)
- systemy oświetlenia awaryjnego
- siłownie telekomunikacyjne i centrale telefoniczne
- kasy i drukarki fiskalne
- systemy alarmowe i przeciwpożarowe
- systemy fotowoltaiczne
- sprzęt medyczny
- urządzenia mobilne
- urządzenia o dużej cykliczności pracy
- urządzenia pomiarowe

WYMIARY

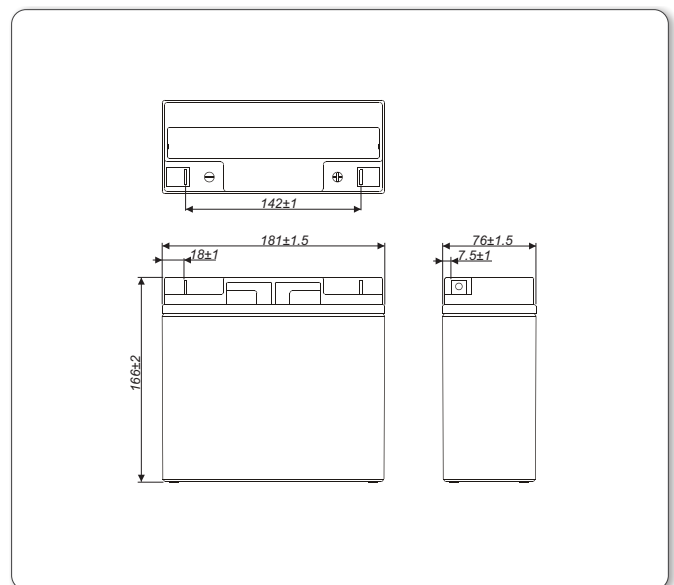

KOŃCÓWKI BIEGUNOWE

• B1

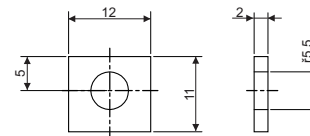

[Śruba M5 + nakrętka]

Żywotność akumulatora przy pracy buforowej

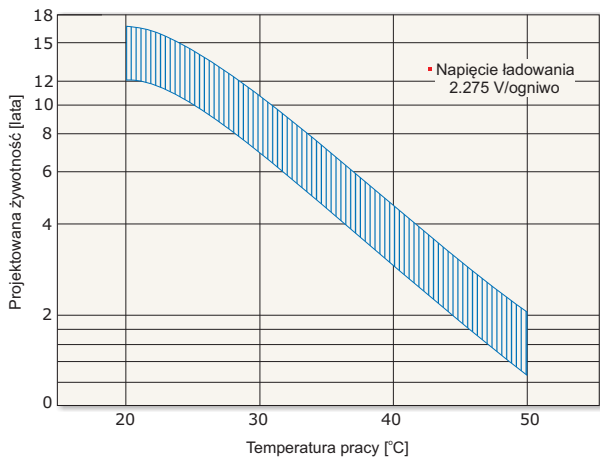

Żywotność akumulatora przy pracy cyklicznej

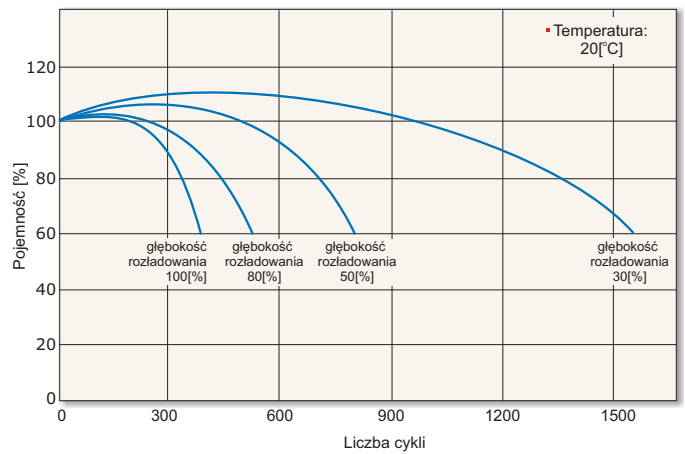

Charakterystyki rozładowania akumulatora

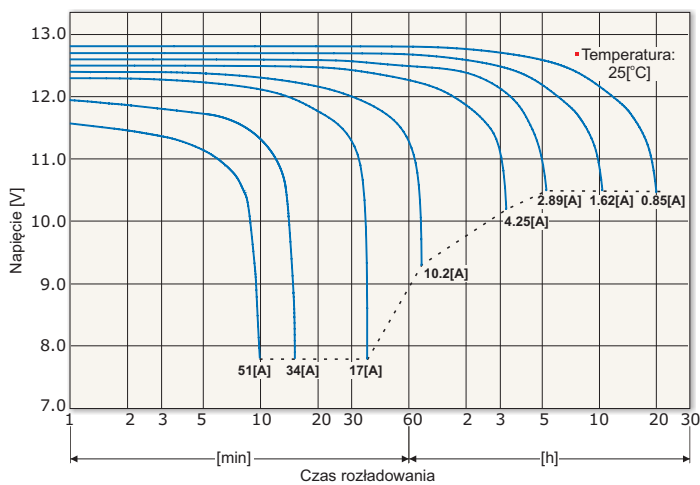

Charakterystyki samorozładowania akumulatora

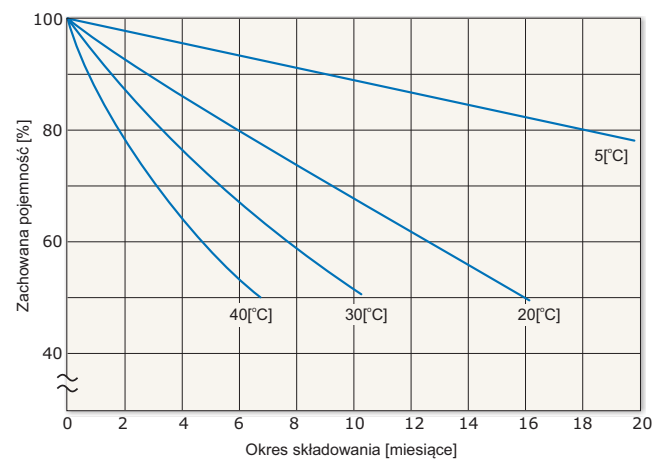

Charakterystyki ładowania przy pracy buforowej

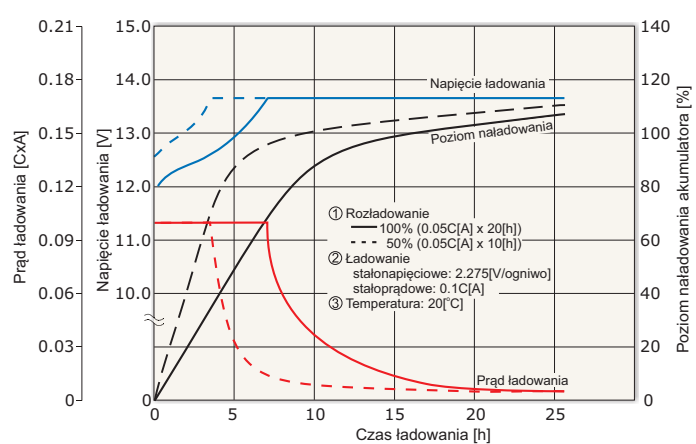

Charakterystyki ładowania przy pracy cyklicznej

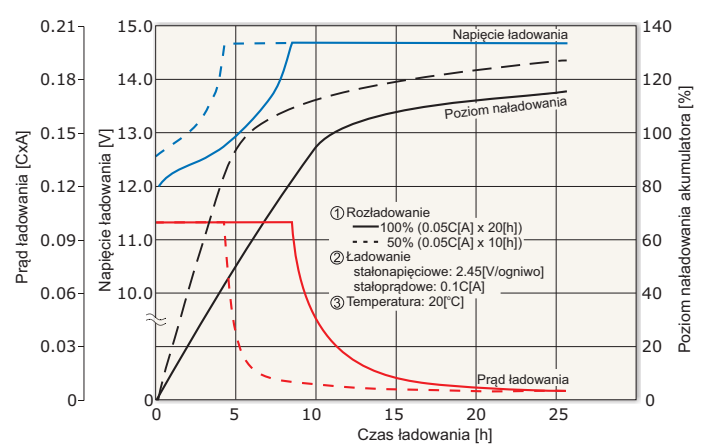

Dopuszczalne końcowe napięcia rozładowania akumulatora

Prąd rozładowania [A]	$3.4 > I$	$3.4 \leq I < 8.5$	$8.5 \leq I < 17$	$17 \leq I$
Końcowe napięcie rozładowania [V/ogniwo]	1.75	1.70	1.55	1.30



*) C - pojemność akumulatora